

**DVD-Box**



**Bestell-Nr. 950.029.02**  
Box für 3 DVDs mit Klapptray.  
Rückenbreite 14 mm,  
je 1 DVD links und rechts,  
1 Mitteltray für 1 DVD.  
Booklethalter links.



**Bestell-Nr. 950.030.02**  
Box für 4 DVDs mit Klapptray.  
Rückenbreite 14 mm,  
je 1 DVD links und rechts,  
1 Mitteltray für 2 DVDs.  
Booklethalter links.



**Bestell-Nr. 950.031.02**  
Box für 5 DVDs mit Klapptray.  
Rückenbreite 21 mm,  
je 1 DVD links und rechts,  
2 Mitteltrays für 1+2 DVDs.  
Booklethalter links.



**Bestell-Nr. 950.032.02**  
Box für 6 DVDs mit Klapptray.  
Rückenbreite 21 mm,  
je 1 DVD links und rechts,  
2 Mitteltrays für je 2 DVDs.  
Booklethalter links.



**Bestell-Nr. 950.033.09**  
Box für 10 DVDs mit 5x Klapptray.  
Rückenbreite 26 mm,  
5 Mitteltrays für je 2 DVDs.  
Booklethalter links.

Trays in Box montiert.  
Aufnahme der DVD: CD-ROM wie Jewelbox (Stern)  
Material: Polypropylen  
Farbe: schwarz und Folie glasklar



950.015.04

CD-Entnahme  
Stern/Knopf  
drücken

Das Etikett wird bei Bedarf kostenlos  
beigelegt. Bitte bei der Bestellung mit  
angeben.

Außenmaße: ca. 190 x 135 x 15 mm  
Einlegergröße: ca. 272 x 183 mm

Die DVD-Box mit 15 mm Rückenbreite passt in unser Regal- oder Schubladeneinsatz  
Best.-Nr. 820.001.02, 820.021.10 und 820.030.01

Die DVD-Boxen können sortiert bestellt werden!  
Die Gesamtabnahmemenge bestimmt den Staffelpreis!  
Bei größeren Mengen, bitte den aktuellen Preis erfragen!

für 1 CD/DVD			St.	ab 100 St.	ab 300 St.	ab 600 St.
950.015.01	weiß		0,58	0,41	0,37	0,31
950.015.02	schwarz		0,58	0,41	0,37	0,31
950.015.03	rot		0,63	0,46	0,42	0,36
950.015.04	blau		0,63	0,46	0,42	0,36
950.015.06	gelb		0,63	0,46	0,42	0,36
950.015.09	transparent		0,58	0,47	0,43	0,37
für 2 CDs/DVDs			St.	ab 100 St.	ab 300 St.	ab 600 St.
950.023.02	schwarz		0,58	0,49	0,42	0,35
950.023.09	transparent		0,58	0,54	0,49	0,43
für 3 bis 10 CDs/DVDs			St.	ab 10 St.	ab 50 St.	ab 100 St.
950.029.02	schwarz	für 3 CDs	0,73	0,66	0,59	0,56
950.030.02	schwarz	für 4 CDs	0,99	0,92	0,84	0,81
950.031.02	schwarz	für 5 CDs	1,26	1,14	1,03	0,99
950.032.02	schwarz	für 6 CDs	1,33	1,21	1,10	1,06
950.033.09	transparent	für 10 CDs	1,45	1,33	1,19	1,08

Preise je Stück, zzgl. MwSt. und Versandkosten

Die DVD-Box mit 15 mm Rückenbreite passt in unser Regal- oder Schubladeneinsatz Best.-Nr. 820.001.02, 820.021.10 und 820.030.01



**820.001.02 Regaleinsatz**  
Farbe: schwarz  
für 15 mm Rückenbreite  
Länge 75,4 cm  
39 Fächer

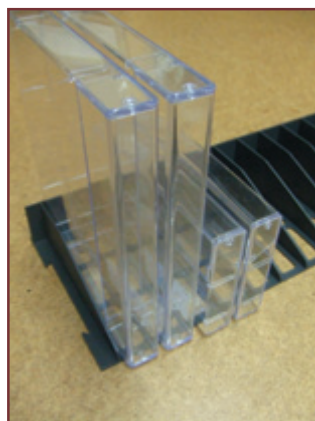

**820.021.10 Regaleinsatz**  
Farbe: anthrazit  
für 15 mm Rückenbreite  
Länge 22,5 cm  
12 Fächer



**820.030.01 Regaleinsatz**  
Farbe: lichtgrau  
für 15 mm Rückenbreite  
Länge 48,6 cm  
5 Fächer

## Mehrfach- -Boxen

### Mehrfach- -Boxen

Die DVD-Boxen sind durch die versetzte Aufnahme der CDs/DVDs, für die **RFID Selbstverbuchung** geeignet.

Diese Boxen werden im professionellen Bereich, wie bei den Film- und Musikverlage, eingesetzt und können mit 2 oder 3 DVDs verwendet werden.  
Diese hochwertigen DVD-Boxen bieten wir in anthrazit und superklarer Ausführung an.

#### DVD-Hülle für 2 DVD overlap ca. 190 x 135 x 14 mm



**Bestell-Nr. 951.002.10**  
Aufnahme der DVD:  
**2 CDs/DVDs,**  
**höhenversetzt auf einer Seite**  
Farbe: anthrazit  
Material: Polypropylen



**Bestell-Nr. 951.002.09**  
Aufnahme der DVD:  
**2 CDs/DVDs,**  
**höhenversetzt auf einer Seite**  
Farbe: transparent  
Material: Polypropylen

#### DVD-Hülle für 3 DVD overlap ca. 190 x 135 x 14 mm



**Bestell-Nr. 951.003.10**  
Aufnahme der DVD:  
**3 CDs/DVDs**  
Farbe: anthrazit  
Material: Polypropylen



**Bestell-Nr. 951.003.09**  
Aufnahme der DVD:  
**3 CDs/DVDs**  
Farbe: transparent  
Material: Polypropylen

#### DVD-Box für 2 und 3 CDs/DVDs

Bestell-Nr.		St.	ab 300 St.	ab 600 St.
951.002.10	für 2 CDs/DVDs anthrazit	0,78	0,76	0,73
951.002.09	für 2 CDs/DVDs transparent	0,80	0,78	0,75
951.003.10	für 3 CDs/DVDs anthrazit	0,98	0,96	0,93
951.003.09	für 3 CDs/DVDs transparent	0,99	0,97	0,95

Preise je Stück, zzgl. MwSt. und Versandkosten

## CD/DVD-Schutzfolie

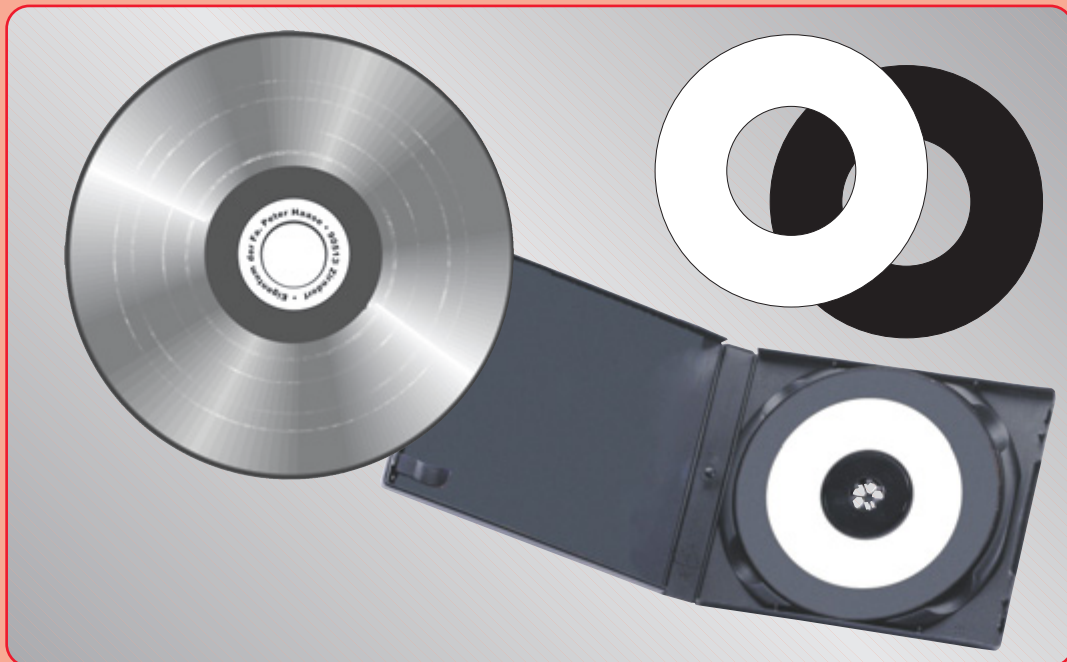

Haben Sie auf den entliehenen CDs/DVDs in unregelmäßigen Abständen ringförmige leichte Schleifspuren?

Drehen Ihre Kunden auch so gerne die CD/DVD in der Hülle?

Schützen Sie Ihre CDs/DVDs mit der neuen Schutzfolie, die in die Hülle geklebt wird.

Die ideale Schutzfolie um Schäden an den CD/DVD-Oberflächen zu vermeiden.

### CD/DVD-Schutzfolie – passend für jede CD/DVD-Hülle!

Material: Velour auf PE-Folie  
Maße: Außendurchmesser 95 mm  
Innendurchmesser 45 mm

#### CD/DVD-Schutzfolie

Bestell-Nr.		50 St.	100 St.	200 St.	500 St.	1.000 St.
906.020.01	weiß	6,84	12,44	22,62	51,42	93,60
906.020.02	schwarz	6,84	12,44	22,62	51,42	93,60

Preise zzgl. MwSt. und Versandkosten

**Gerne senden wir Ihnen Muster zum Ausprobieren!**

Dieses Angebot ist für Industrie, Handwerk, Handel, öffentliche Einrichtungen, Bibliotheken und freie Berufe bestimmt.

## Slim--Box



## Slim--Box

Diese hochwertige Box aus Polypropylen hat die Abmessungen einer Standard-DVD-Box, ist aber nur 7 mm dick.

Diese DVD-Box passt in unseren Regal- oder Schubladeneinsatz, Best.-Nr. 820.021.10.

Farbe: schwarz, weiß, transparent, rot, blau und gelb

Außenmaße: ca. 190 x 135 x 7 mm

Einlegergröße: ca. 270 x 183 mm

CD-Entnahme  
Stern/Knopf  
drücken

Das Etikett wird bei Bedarf kostenlos beigelegt. Bitte bei der Bestellung mit angeben.

3004

4001

Passende Folienetiketten  
siehe Seite 39.

### Slimbox für eine CD/DVD

Bestell-Nr.	Farbe	ab 100 St.	ab 400 St.	ab 600 St.
950.100.01	weiß	0,34	0,30	0,25
950.100.02	schwarz	0,34	0,30	0,25
950.100.03	rot	0,34	0,30	0,25
950.100.04	blau	0,34	0,30	0,25
950.100.06	gelb	0,34	0,30	0,25
950.100.09	transparent	0,36	0,32	0,27
<b>für 2 CDs Die Boxen können auch sortiert bestellt werden!</b>				
950.101.02	schwarz	0,38	0,34	0,29
950.101.09	transparent	0,40	0,36	0,31

Die Gesamtabnahme bestimmt den Staffelpreis! · Preise je Stück, zzgl. MwSt. und Versandkosten

Bei palettenweiser Abnahme – Preis auf Anfrage!

Alle Preise in Euro zzgl. MwSt. und Versandkosten. – Mindestbestellwert 25,- Euro

Dieses Angebot ist für Industrie, Handwerk, Handel, öffentliche Einrichtungen, Bibliotheken und freie Berufe bestimmt.

## Media-Boxen (UniKeep)

mit Klarsichtfolie für Einleger für die **Ausleihe und Archivierung** von mehrteiligen Medien  
z.B. Hörbücher, Spiele, TV-Serien usw.



Die passenden CD-/DVD-Taschen – Artikel  
906.010.01 – müssen extra bestellt werden!

Passende CD-/DVD-Taschen  
doppelseitig für 2 CDs/DVDs finden  
Sie auf Seite 11!

**unsere  
NEUHEIT!**

### In der **Media-Box 4/8**

können maximal 8 CDs/DVDs in 4 CD-Taschen  
doppelseitig eingehaftet werden.  
Farbe: transparent oder schwarz  
Maße: ca. 164x138x16 mm  
Die Media-Box 4/8 passt in unseren Regal- oder  
Schubladeneinsatz Best.-Nr. 820.021.10 auf S. 27

### In der **Media-Box 7/14**

können maximal 14 CDs/DVDs in 7 CD-Taschen  
doppelseitig eingehaftet werden.  
Farbe: transparent oder schwarz  
Maße: ca. 164x138x26 mm

### In der **Media-Box 12/24**

können maximal 24 CDs/DVDs in 12 CD-Taschen  
doppelseitig eingehaftet werden.  
Farbe: transparent oder schwarz  
Maße: ca. 164x138x42 mm

### In der **Media-Box 15/30**

können maximal 30 CDs/DVDs in 15 CD-Taschen  
doppelseitig eingehaftet werden.  
Farbe: transparent  
Maße: ca. 164x138x56 mm

Media-Box 4/8 (UniKeep)					
Bestell-Nr.		Stück	ab 30 St.	ab 90 St.	ab 240 St.
955.001.09	Maximal 8 CDs/DVDs transp.	0,88	0,84	0,77	0,74
955.001.02	Maximal 8 CDs/DVDs schwarz	0,88	0,84	0,77	0,74
Media-Box 7/14 (UniKeep)					
		Stück	ab 20 St.	ab 80 St.	ab 160 St.
955.002.09	Maximal 14 CDs/DVDs transp.	1,00	0,96	0,91	0,86
955.002.02	Maximal 14 CDs/DVDs schwarz	1,00	0,96	0,91	0,86
Media-Box 12/24 (UniKeep)					
		Stück	ab 20 St.	ab 80 St.	ab 160 St.
955.003.09	Maximal 24 CDs/DVDs transp.	1,67	1,61	1,55	1,52
955.003.02	Maximal 24 CDs/DVDs schwarz	1,67	1,61	1,55	1,52
Media-Box 15/30 (UniKeep)					
		Stück	ab 20 St.	ab 80 St.	
955.004.09	Maximal 30 CDs/DVDs transp.	2,80	2,40	2,25	

Die Media-Boxen 4/8, 7/14 und 12/24 können sortiert bestellt werden!  
Die Gesamtabnahmemenge bestimmt den Staffelpreis!

Preise je Stück, zzgl. MwSt. und Versandkosten

### Beispiele für den Gebrauch der UniKeep-Boxen:

Harry Potter und der Halbblutprinz	22 CDs	Media-Box 12/24
Tintenblut, Das Hörbuch	18 CDs	Media-Box 12/24
Tintenherz, Das Hörbuch	16 CDs	Media-Box 12/24
Die Nebel von Avalon	12 CDs	Media-Box 7/14
Hape Kerkeling, Ich bin dann mal weg	6 CDs	Media-Box 4/8
Peter Freund, Laura und das Siegel der Sieben Mönche	4 CDs	Media-Box 4/8

Alle Preise in Euro zzgl. MwSt. und Versandkosten. – Mindestbestellwert 25,- Euro

## Media-Boxen (UniKeep) / DVD-Verleihautomaten-Box



### CD-/DVD-Tasche doppelseitig, für 2 CDs

Doppelseitige CD-/DVD-Aufbewahrungstasche mit Abheftrand und Schutzvlies für unsere Mediaboxen.

Zum Abheften sind unsere Media-Boxen 4/8, 7/14 und 12/24 geeignet.

Außenmaße: 144 x 128 mm  
Material: PP-Folie mit weißem Schutzvlies

#### CD-/DVD-Tasche, doppelseitig

Bestell-Nr.	Stück	ab 50 St.	ab 350 St.	ab 1.000 St.	ab 2.000 St.
906.010.01	0,20	0,15	0,14	0,13	0,12

Preise je Stück, zzgl. MwSt. und Versandkosten



### DVD-Box für Verleihautomaten

Neue DVD Spezialverpackung, entwickelt für Verleihautomaten.

Da verschiedene Verleihautomaten eingesetzt werden, sollten Sie die Boxen vorher testen.

Farben: rot, gelb, blau, schwarz  
Außenmaße: ca. 143 x 125 x 10 mm  
Material: Polypropylen

#### DVD-Box für Verleihautomaten

Bestell-Nr.	St.	ab 88 St.	ab 264 St.	ab 528 St.	ab 1.056 St.
950.301.____	0,63	0,59	0,56	0,52	0,48

Bitte Farbcode angeben 02 schwarz, 03 rot, 04 blau, 06 gelb

Preise je Stück, zzgl. MwSt. und Versandkosten

## Multibox/CD-Box

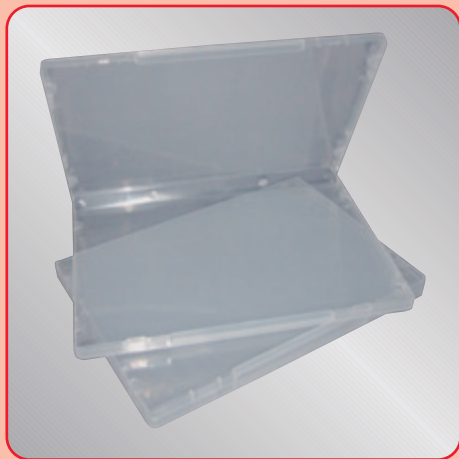

### Multibox ohne CD Aufnahme

universelle Verpackungsbox, individuell einsetzbar.

Die Box hat die Abmessungen einer Standard DVD-Box, mit Klarsichtfolie für Einleger

Farbe: transparent, schwarz  
 Außenmaße: ca. 135 x 190 x 16 mm  
 Material: PP klar + Folie klar

**NEU:**  
 Jetzt auch in schwarz  
 lieferbar!

#### Multibox mit Klarsichtfolie für Einleger

Bestell-Nr.	Farbe	St.	ab 100 St.	ab 600 St.	ab 900 St.
980.001.09	transparent	0,65	0,53	0,47	0,41
980.001.02	schwarz	0,63	0,51	0,45	0,39

Preise je Stück, zzgl. MwSt. und Versandkosten

### CD-Box

Einteilige CD- und DVD-Verpackung.  
 Aufnahme der CD/DVD wie Jewelbox  
 (Stern)

Farbe: schwarz  
 Außenmaße: ca. 138 x 122 x 16 mm  
 Einlegergröße: ca. 284 x 116 mm

CD-Entnahme  
 Stern/Knopf  
 drücken

Das Etikett wird bei Bedarf kostenlos beigelegt. Bitte bei der Bestellung mit angeben.



Diese CD-Box passt in unseren Regal- oder Schubladeneinsatz, Best.-Nr. 820.022.10.

#### CD-Box für eine oder zwei CDs mit Klarsichtfolie für Einleger

Bestell-Nr.	Farbe	St.	ab 100 St.	ab 400 St.	ab 800 St.
950.024.02	schwarz	0,58	0,48	0,39	0,33
<b>für 2 CDs</b>					
950.025.02	schwarz	0,60	0,52	0,42	0,37

Die Gesamtabnahmemenge bestimmt den Staffelpreis! · Preise je Stück, zzgl. MwSt. und Versandkosten

Bei größeren Mengen, bitte den aktuellen Preis erfragen!

Dieses Angebot ist für Industrie, Handwerk, Handel, öffentliche Einrichtungen, Bibliotheken und freie Berufe bestimmt.

## Amaray -Box



**NEU im Programm**



**Amaray DVD-Hülle  
grün transparent  
für X-Box geeignet!**

## Amaray -Box

Unzerbrechliche Box für eine oder zwei DVDs. Qualitativ hochwertigste Lösung im Industrieformat.

Diese DVD-Box passt in unseren Regal- od. Schubladeneinsatz, Best.-Nr. 820.021.10.

Farben: anthrazit, transparent gelb  
**NEU:** grün-transparent  
Außenmaße: ca. 191 x 136 x 15 mm  
Einlegergröße: ca. 273 x 183 mm

CD-Entnahme  
Stern/Knopf drücken

Das Etikett wird bei Bedarf kostenlos beigelegt. Bitte bei der Bestellung mit angeben.

### Amaray DVD-Box mit Klarsichtfolie für Einleger

Bestell-Nr.	Farbe	St.	ab 100 St.	ab 300 St.	ab 600 St.	ab 900 St.
950.013.10	anthrazit	0,56	0,49	0,41	0,39	0,37
950.013.06	gelb	0,66	0,57	0,52	0,49	0,45
950.013.09	transparent	0,59	0,52	0,44	0,42	0,40
950.013.20	grün-transparent (für X-Box)	0,59	0,49	0,39		0,35
<b>für 2 CDs – mit Mitteltray</b>						
950.022.10	anthrazit	0,84	0,78	0,67	0,64	0,59
950.022.09	transparent	0,87	0,81	0,70	0,67	0,63
<b>für 2 CDs – ohne Mitteltray</b>						
950.222.10	anthrazit	0,62	0,58	0,47	0,44	0,39
950.222.09	transparent	0,64	0,60	0,49	0,46	0,41

Die Gesamtabnahmemenge bestimmt den Staffelpreis! · Preise je Stück, zzgl. MwSt. und Versandkosten

**Bei palettenweiser Abnahme – Preis auf Anfrage!**

**Alle Preise in Euro zzgl. MwSt. und Versandkosten. – Mindestbestellwert 25,- Euro**

## Amaray CD-Safe- und Sound & Vision CD-Box / CD-Slimbox



### Amaray Sound & Vision CD-Box

Nachfolgeprodukt für die CD-Safe-Box.  
Einteilige unzerbrechliche CD-Verpackung.  
Diese Amaray-Box passt in unseren Regal-  
oder Schubladeneinsatz,  
Best.-Nr. 820.021.10 auf Seite 24.

Farbe: transparent  
Außenmaße: ca. 130 x 116 x 13 mm  
Einlegergöße: ca. 273 x 116 mm

CD-Entnahme  
Stern/Knopf  
drücken

Das Etikett wird bei Bedarf kostenlos  
beigelegt. Bitte bei der Bestellung mit  
angeben.

#### Amaray Sound & Vision CD-Box

Bestell-Nr.	Farbe	St.	ab 100 St.	ab 400 St.	ab 800 St.
950.003.09	transparent	0,59	0,47	0,42	0,39
<b>für 2 CDs – Die Boxen können auch sortiert bestellt werden!</b>					
950.004.09	transparent	0,61	0,49	0,44	0,41

Die Gesamtmenge bestimmt den Staffelpreis! · Preise je Stück, zzgl. MwSt. und Versandkosten

Bei palettenweiser Abnahme – Preis auf Anfrage!

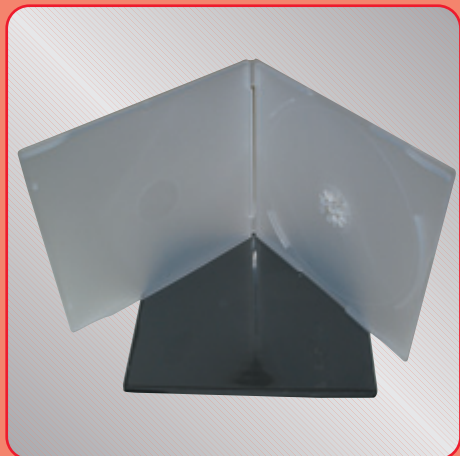

### CD-Slimbox

Einteilige Versand- oder Aufbewahrungs-  
box für CD/CD-ROM oder DVD.  
Mit Klarsichtfolie für Einleger.

2004  
4001

Passende Folienetiketten  
siehe Seite 39.

Farben: transparent matt, schwarz  
Außenmaße: ca. 132 x 125 x 5,2 mm  
Material: Polypropylen

CD-Entnahme  
Stern/Knopf  
drücken

Das Etikett wird bei Bedarf kostenlos  
beigelegt. Bitte bei der Bestellung mit  
angeben.

#### Einteilige CD-Slimbox mit Klarsichtfolie

Bestell-Nr.	Farbe	St.	ab 100 St.	ab 400 St.	ab 800 St.
950.102.02	schwarz	0,42	0,28	0,22	0,20
950.102.09	transparent	0,45	0,30	0,24	0,22

Die Gesamtabnahmemenge bestimmt den Staffelpreis! · Preise je Stück, zzgl. MwSt. und Versandkosten

## Blu-ray-Boxen

### Blu-ray-Box

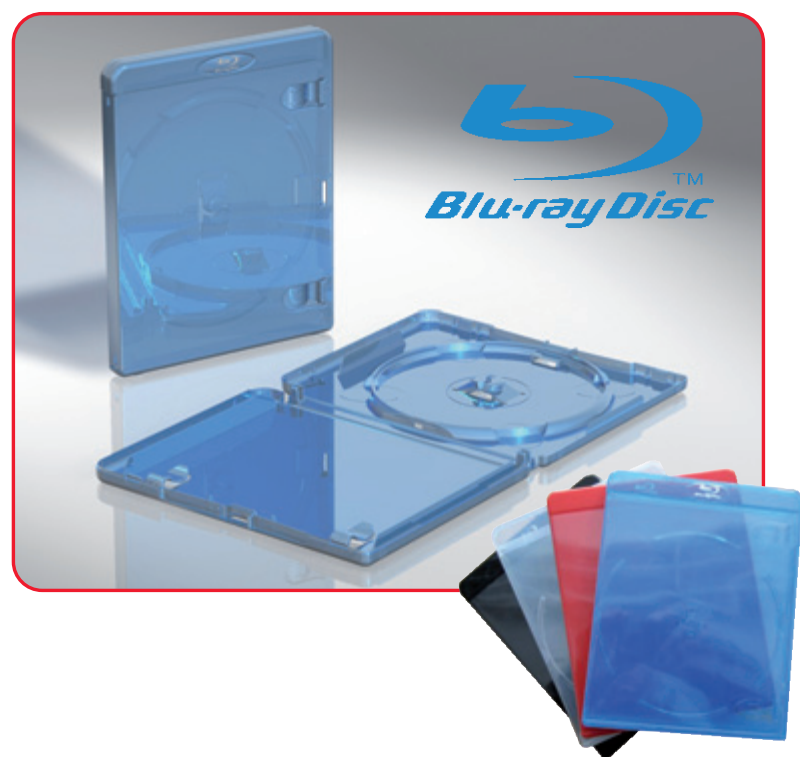

### Original Amaray Blu-ray-Box in 2 Ausführungen

– 14 mm Rückenstärke, blau oder transparent

– 11 mm Rückenstärke, blau, transparent, schwarz, rot

mit zusätzlichen Einlegern kann die 14-mm-Blu-ray Box auch mit 2 oder 3 Blu-ray Discs bestückt werden.

#### 14-mm-Ausführung

mit Klarsichtfolie für Einleger.

Außenmaße: ca. 135 x 170 x 14 mm

Einlegergröße: ca. 270 x 150 mm

**Auch für das Red-Tag-Sicherungs-system geeignet!**

#### 11-mm-Ausführung

mit Blu-ray-Logo und Bookletclips

Material: PP blau-transluzent und Klarfolie

Außenmaße: ca. 135 x 171 x 11 mm

Verpackungseinheit: 200 Stück

14 mm Rückenstärke		St.	ab 10 St.	ab 80 St.	ab 200 St.
953.001.04	blau	0,55	0,51	0,45	0,41
953.001.09	transparent	0,58	0,52	0,47	0,43
953.002.09	Einleger für eine zweite Disk*, transparent	0,31	0,26	0,24	–
953.003.04	Einleger für eine zweite und dritte Disk*, blau	0,31	0,26	0,24	–
11 mm Rückenstärke		ab 10 St.	ab 100 St.	ab 200 St.	ab 500 St.
953.010.04	blau	0,39	0,36	0,32	0,28
953.010.09	transparent	0,39	0,36	0,32	0,28
953.010.02	schwarz	0,39	0,36	0,32	0,28
953.010.03	rot	0,39	0,36	0,32	0,28

**NEU**

\*kann in die Blu-ray Box eingehängt werden · Preise je Stück, zzgl. MwSt. und Versandkosten

Die 11-mm- und 14-mm-Box passen in unser neues Regalsystem für Ihren Verkaufs- und Ausstellungsraum.

Best.-Nr. 820.032.01 Regaleinsatz für 7 Boxen und Best.-Nr. 820.030.01 Regaleinsatz für 5 Boxen.



#### 820.032.01

#### Regaleinsatz

Farbe: lichtgrau

für 10/11 mm

Rückenbreite

Länge 48,6 cm

7 Fächer

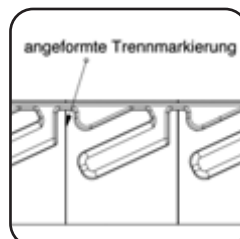

#### 820.030.01

#### Regaleinsatz

Farbe: lichtgrau

für 14/15 mm

Rückenbreite

Länge 48,6 cm

5 Fächer

Dazu passende Folienetiketten – siehe Seiten 37 bis 40.

Rund, rechteckig und achteckig, bedruckt mit Blu-ray Disc oder Blu-ray 3D. – Wir fertigen die Etiketten nach ihren Wünschen.

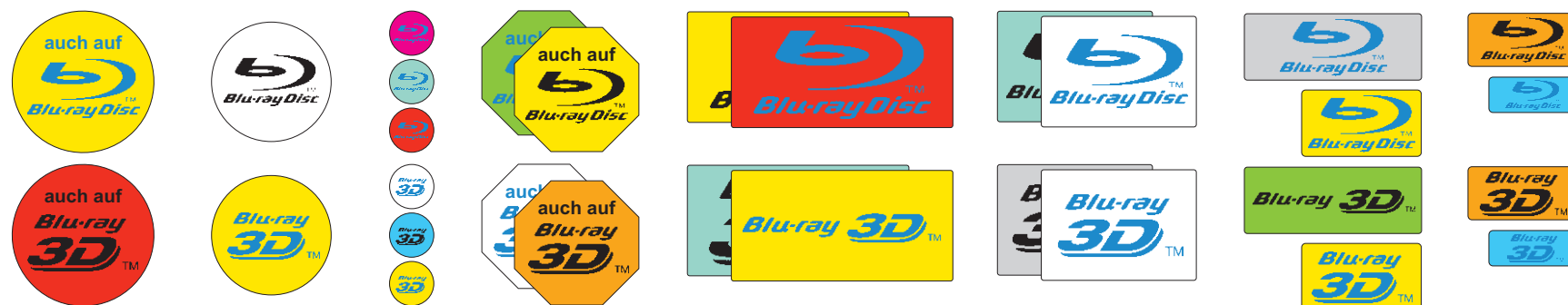

#### Textmuster:

- Nr. 1 auch auf 
- Nr. 2 
- Nr. 3 auch auf 
- Nr. 4 

Diese Artikel sind nur begrenzte Zeit im Angebot

# Fordern Sie jetzt ihr kostenloses Testpaket an!



Bestell-Nr. 196 – bestehend aus:

**1 x 14 mm Blu-ray Box + 1 x 11 mm Blu-ray Box, jeweils blau  
+ Etikettenmuster Blu-ray**

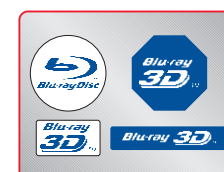

## CD-Jewel-Boxen

### Jewel-Boxen

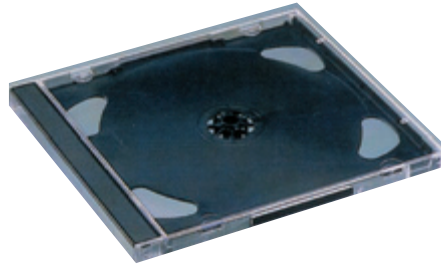
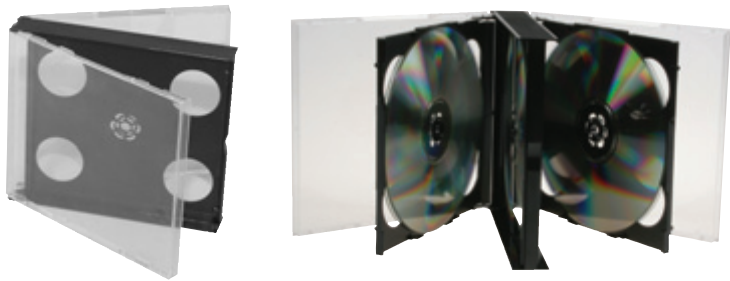

### Multi-Jewel-Boxen für 3, 4, 5, 6 oder 8 CDs

#### Multi-Jewel-Box für 3 CDs, fertig montiert Bestell-Nr. 960.015.02

Box mit Mitteltray doppelseitig für 2 CDs und einem Tray für eine CD

oder

#### Bestell-Nr. 960.016.02

Box mit Mitteltray für 1 CD und 2 Einzeltrays für je eine CD

#### Multi-Jewel-Box für 4 CDs, fertig montiert Bestell-Nr. 960.006.02

Box mit Mitteltray für 2 CDs und 2 Einzeltrays für je eine CD

#### Multi-Jewel-Box für 5 CDs, fertig montiert Bestell-Nr. 960.017.02

Box mit Mitteltray für 2 CDs und 1 Doppeltray für 2 CDs und einem Einzeltray für 1 CD.

#### Multi-Jewel-Box für 6 CDs, fertig montiert Bestell-Nr. 960.009.02

Box mit Mitteltray für 2 CDs und 2 Doppeltrays für je 2 CDs

Material: Polystyrol  
Außenmaße: ca. 142 x 124 x 24 mm Rückenbreite  
Farbe: glasklar/Trays schwarz

### CD-Jewel-Box

Die Jewel-Box (JB) für eine oder zwei CDs passt in unseren Regal- oder Schubladeneinsatz, Best.-Nr. 820.003.02

Oberteil: glasklar  
Unterteil: schwarz  
Außenmaße (JB): ca. 142 x 125 x 10 mm  
Material: Polystyrol

3994  
4001

Passende Folienetiketten siehe Seite 39.

### CD-Jewel-Box aus Polypropylen

Die neue CD-Jewelbox ist weitgehend unzerbrechlich, da der Deckel und Boden aus Polypropylen (PP) besteht.

Außenmaße: ca. 142 x 125 x 10 mm

VPE: 200 Stck

CD-Aufnahme: schwarz oder transparent

Material: CD-Hülle: Polypropylen  
CD-Aufnahme: Polystyrol

Jewel-Box	St.	ab 100 St.	ab 200 St.	ab 400 St.	ab 600 St.
960.002.02 schwarz für 1 CD	0,37	0,29		0,27	0,25
960.003.02 schwarz für 2 CDs	0,56	0,51	0,48	0,44	0,41
960.013.02 schwarz für 3 CDs	0,60	0,53	0,50	0,46	0,43
Jewelbox aus PP + Tray aus Polystyrol		ab 50 St.	ab 200 St.	ab 400 St.	
960.022.02 transp./schwarz für 1 CD		0,43	0,35	0,34	
960.022.09 transp./transp. für 1 CD		0,43	0,35	0,34	
960.023.02 transp./schwarz für 2 CDs		0,50	0,45	0,43	
960.023.09 transp./transp. für 2 CDs		0,52	0,45	0,44	
Jewel-Multi-Box	St.	ab 25 St.	ab 200 St.	ab 400 St.	
960.015.02 schwarz für 3 CDs	0,81	0,72	0,67	0,62	
960.016.02 schwarz für 3 CDs	0,81	0,72	0,67	0,62	
960.006.02 schwarz für 4 CDs	0,84	0,76	0,70	0,66	
960.017.02 schwarz für 5 CDs	0,89	0,82	0,76	0,72	
960.009.02 schwarz für 6 CDs	0,95	0,86	0,84	0,80	

Preise je Stück, zzgl. MwSt. und Versandkosten

Gerne senden wir Ihnen ein Muster – Bitte anfordern!

Bei palettenweiser Abnahme – Preis auf Anfrage.

Die Boxen können auch sortiert bestellt werden – die Gesamtabnahmemenge bestimmt den Staffelpreis!



Ersatz-CD-Tray für die Jewel-Box	St.	ab 400 St.		
960.005.02 schwarz für 1 CD	0,18	0,14		
Ersatz-Deckel für die Jewel-Box	St.	ab 400 St.		
960.010.09 transparent Deckel (ohne Foto)	0,14	0,13		
Jewel-Box ohne Tray	St.	ab 200 St.	ab 400 St.	ab 800 St.
960.012.09 glasklar	0,29	0,24	0,22	0,21

Preise je Stück, zzgl. MwSt. und Versandkosten

Die CD-Box mit 10 mm Rückenbreite passt in unser Regal- oder Schubladeneinsatz Best.-Nr. 820.003.02 und 820.032.01



**820.003.02 Regaleinsatz**  
Farbe: schwarz  
für 10 mm Rückenbreite  
Länge 76 cm  
56 Fächer



**820.032.01 Regaleinsatz**  
Farbe: lichtgrau  
für 10 mm Rückenbreite  
Länge 48,6 cm  
7 Fächer

## Diese Artikel sind nur begrenzte Zeit im Angebot



### Unser Kennenlern-Angebot:

Jewelboxen aus Polypropylen

20 Stück für 1 CD, transparent/schwarz

8,60 Euro

10 Stück für 2 CDs, transparent/schwarz

5,00 Euro

~~13,60 Euro~~

Bestell-Nr. 198 – (Nur eine Bestellung pro Lieferadresse!)

Zum Kennenlern-Preis von nur

**10,- €**

inkl. Versandkosten  
zzgl. Mehrwertsteuer

Dieses Angebot ist für Industrie, Handwerk, Handel, öffentliche Einrichtungen, Bibliotheken und freie Berufe bestimmt.

## Slimline-Box, CD-Box

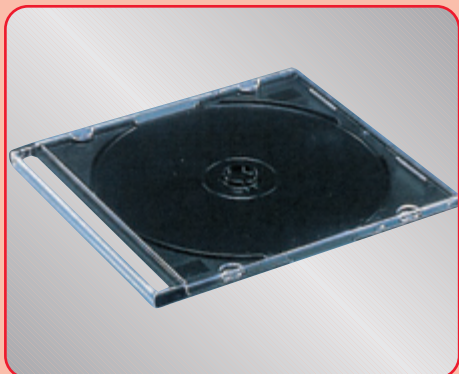

### Slimline-Box

CD-Aufbewahrungsbox,  
flache Ausführung, 5,2 mm.

2004 **4001** Passende Folienetiketten  
siehe Seite 39.

Oberteil: glasklar  
Unterteil/Tray: schwarz  
Außenmaße: ca. 142 x 125 x 5,2 mm  
Material: Polystyrol

#### CD-Slimbox für eine CD

Bestell-Nr.	Farbe	St.	ab 50 St.	ab 100 St.	ab 400 St.	ab 800 St.
960.001.09	transparent	0,37	0,32	0,25	0,23	0,20

Preise je Stück, zzgl. MwSt. und Versandkosten



### CD-Box mit Klarsicht- folie für Einleger

Einteilige Versand- oder Aufbewahrungs-  
box für CD/CD-ROM oder DVD.

2004 **4001** Passende Folienetiketten  
siehe Seite 39.

Farben: transparent, rot und blau  
Außenmaße: ca. 138 x 125 x 10 mm  
(wie Jewelbox)  
Material: Polypropylen

Diese CD-Box passt in unseren Regal- od.  
Schubladeneinsatz Best.-Nr. 820.003.02.

CD-Entnahme  
Stern/Knopf  
drücken

Das Etikett wird bei Bedarf kostenlos  
beigelegt. Bitte bei der Bestellung mit  
angeben.

#### Einteilige CD-Box mit Klarsichtfolie

Bestell-Nr.	Farbe	St.	ab 100 St.	ab 300 St.	ab 500 St.	ab 1.000 St.
950.112.03	rot	0,36	0,33	0,31	0,28	0,25
950.112.04	blau	0,36	0,33	0,31	0,28	0,25
950.112.09	transparent	0,34	0,31	0,28	0,26	0,25

**für 2 CDs – Die Boxen können auch sortiert bestellt werden!**

950.113.03	rot	0,39	0,36	0,34	0,31	0,27
950.113.04	blau	0,39	0,36	0,34	0,31	0,27
950.113.09	transparent	0,37	0,34	0,32	0,29	0,26

Die Gesamtabnahmemenge bestimmt den Staffelpreis! · Preise je Stück, zzgl. MwSt. und Versandkosten

Alle Preise in Euro zzgl. MwSt. und Versandkosten. – Mindestbestellwert 25,- Euro

Dieses Angebot ist für Industrie, Handwerk, Handel, öffentliche Einrichtungen, Bibliotheken und freie Berufe bestimmt.

## CASE LOGIC Doppelseitige CD-Aufbewahrungstasche



## Doppelseitige CD-Aufbewahrungstasche

Die ideale CD-Tasche um Schäden an den CD-Oberflächen (Vlies) zu vermeiden. Geeignet für 2 CDs oder 1 CD + 1 Broschüre



Farben: weiß/transparent  
schwarz/transparent  
Außenmaße: ca. 128 x 141 mm

Die farbigen Case Logic Hüllen laufen in diesem Jahr aus. Zur farblichen Kennzeichnung bieten wir farbige Markierungstreifen an, die sie kostenlos zu den weißen Hüllen bestellen können.

Größe: 8 x 110 mm  
Farben: schwarz, rot, blau, gelb, grün

### Doppelseitige CD-Aufbewahrungstasche

Bestell-Nr.	Farbe	St.	ab 100 St.	ab 300 St.	ab 1.000 St.
906.002.01	weiß/transparent	0,16	0,14	0,13	0,12
906.002.02	schwarz/transparent	0,17	0,15	0,14	0,13
für Markierungstreifen bitte Bestellnummer mit angeben - siehe oben!					
<b>Ohne Fingerloch, ohne Oberleiste, ca. 125 x 125 mm, PP klar 120 my</b>					
906.004.01	weiß/transparent	0,15	0,13	0,12	0,10

Preise je Stück, zzgl. MwSt. und Versandkosten

MULTIMEDIA-VERPACKUNGEN

Alle Preise in Euro zzgl. MwSt. und Versandkosten. – Mindestbestellwert 25,- Euro

## CD-/DVD-Aufbewahrungstaschen

### CD-/DVD-Tasche doppelseitig, für 2 CDs

Doppelseitige CD-/DVD-Aufbewahrungstasche mit Abheftrand und Schutzvlies für unsere Mediaboxen.

Zum Abheften sind unsere Media-Boxen UniKeep 4/8, 7/14 und 12/24 geeignet.

Außenmaße: 144 x 128 mm

Material: PP-Folie mit weißem Schutzvlies

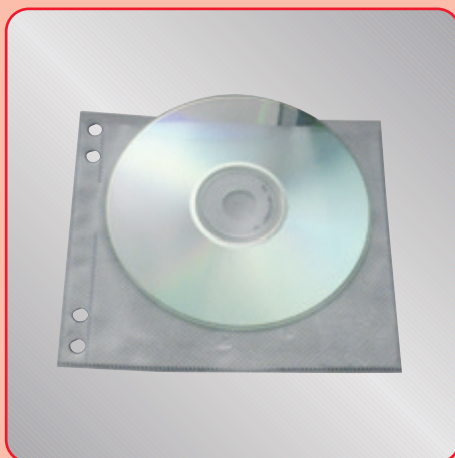

#### CD-/DVD-Tasche, doppelseitig

Bestell-Nr.	St.	ab 50 St.	ab 350 St.	ab 1.000 St.	ab 2.000 St.
906.010.01	0,20	0,15	0,14	0,13	0,12

Preise je Stück, zzgl. MwSt. und Versandkosten



### CD-/DVD-Aufbewahrungstasche ohne Klappe

Platzsparende CD-/DVD-Aufbewahrungstasche aus glasklarer 0,12 mm PP-Folie.

Farbe: transparent glasklar  
Außenmaße: ca. 130 x 130 mm  
Material: PP Folie 0,12/0,15 mm

#### 950.217.09:

Farbe: transparent glasklar, Maße: 125 x 125 mm  
Material: PP klar, 0,12 mm, vorne oben offen  
**Trennahtschweißung/ganz schmale Naht**

#### CD-/DVD-Aufbewahrungstasche ohne Klappe

Bestell-Nr.	Farbe	St.	ab 100 St.	ab 300 St.	ab 600 St.
950.117.09	transparent glasklar	0,12	0,09	0,08	0,07
950.217.09	transparent glasklar	0,12	0,09	0,08	0,07

Preise je Stück, zzgl. MwSt. und Versandkosten

## CD-/DVD-Aufbewahrungstaschen



### CD-/DVD-Aufbewahrungstasche, selbstklebend ohne Klappe

CD- /DVD-Aufbewahrungstasche aus 0,095 mm PP-Folie, Rückseite vollflächig selbstklebend.

Farbe: glasklar  
 Außenmaße: ca. 130 x 128 mm  
 Material: PP-Folie 0,095 mm

#### CD-/DVD-Aufbewahrungstasche, selbstklebend ohne Klappe

Bestell-Nr.	Farbe	St.	ab 100 St.	ab 300 St.	ab 600 St.	ab 1.200 St.
950.018.09	transparent glasklar	0,23	0,21	0,19	0,16	0,14

Preise je Stück, zzgl. MwSt. und Versandkosten



### CD-/DVD-Aufbewahrungstasche, selbstklebend mit Klappe und Fingerloch

Farbe: transparent  
 Außenmaße: ca. 128 x 130 mm  
 Material: 0,12 mm PP, auf Bogen à 2 St. nicht ausgerissen.

#### CD-Aufbewahrungstasche, selbstklebend mit Klappe

Bestell-Nr.	Farbe	St.	ab 150 St.	ab 300 St.	ab 700 St.
950.019.09	transparent	0,40	0,39	0,38	0,36

Preise je Stück, zzgl. MwSt. und Versandkosten

Dieses Angebot ist für Industrie, Handwerk, Handel, öffentliche Einrichtungen, Bibliotheken und freie Berufe bestimmt.

## CD-/DVD-Taschen



Wir danken Frau Dipl.-Bibl. Heike Galonska, Stadtbücherei Glückstadt, die uns bei der Entwicklung und Gestaltung dieser Artikel mit Ihren Anregungen und Ratschlägen unterstützt hat.

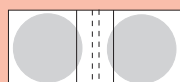

CD-Tasche  
für 1-2 CDs



CD-Tasche  
für 1-4 CDs

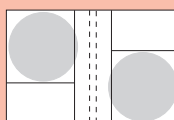

DVD-Tasche  
für 1-2 DVDs

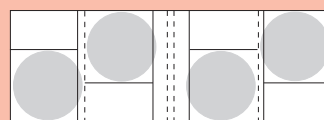

DVD-Tasche  
für 1-4 DVDs

### CD-/DVD-Taschen

3lagig, Material: Unterfolie PP klar 0,14 mm – genarbt, Taschenfolie 0,12 mm klar – glatt

#### CD-Tasche für 1-2 CDs

Format: B 296 x H 131 (offen)  
2 Taschen für Einleger zur Mitte offen  
2 Taschen für CDs zur Mitte offen

#### CD-Tasche für 1-4 CDs

Format: B 563 x H 131 (offen)  
2 Taschen für Einleger zur Mitte offen  
4 Taschen für CDs zur Mitte offen

#### DVD-Tasche für 1-2 DVDs

Format: B 280 x H 193 (offen)  
1 Tasche für Einleger nach oben offen  
2 Taschen für DVDs versetzt zur Mitte offen

#### DVD-Tasche für 1-4 DVDs

Format: B 550 x H 193 (offen)  
1 Tasche für Einleger nach oben offen  
4 Taschen für DVDs versetzt zur Mitte offen

#### Zubehör – sehr dünner Klettverschluß für unsere CD-/DVD-Taschen

selbstklebend, Haken+Flausch aufeinander kaschiert, 12x33 mm oval in weiß oder schwarz

#### Einleger zur zusätzlichen Stabilisierung der CD-/DVD-Taschen

135x120 mm und 183x135 mm, Papier, weiß, 350 g – hergestellt aus 50% Recyclingfasern

Diese Einleger werden, **bei Bedarf im Jahr 2012 KOSTENLOS**, jeder Bestellung der CD-/DVD-Taschen beigelegt.

#### CD-/DVD-Taschen

Bestell-Nr.	Ausführung	St.	ab 100 St.	ab 500 St.	ab 1.000 St.
950.500.09	für 1-2 CDs	0,69	0,63	0,58	0,53
950.501.09	für 1-4 CDs	0,89	0,83	0,78	0,73
950.502.09	für 1-2 DVDs	0,89	0,83	0,78	0,73
950.503.09	für 1-4 DVDs	1,09	1,03	0,98	0,93

#### Zubehör – Klettverschluß für unsere CD-/DVD-Taschen

Bestell-Nr.	Ausführung	200 St.	500 St.	1.000 St.
950.550.01	weiß	10,08	24,00	43,64
950.550.02	schwarz	10,08	24,00	43,64

#### Einleger für Sichttaschen zur zusätzlichen Stabilisierung

Bestell-Nr.	Ausführung	100 St.	ab 500 St.	ab 1.000 St.
1010.002.01	135x120 mm	3,60	3,00*	2,40*
1010.003.01	183x135 mm	5,40	4,86*	4,38*

Preise je Stück, \*Preise je 100 Stück, zzgl. MwSt. und Versandkosten

Alle Preise in Euro zzgl. MwSt. und Versandkosten. – Mindestbestellwert 25,- Euro

## Dreiecktasche / CD-/DVD-Hüllen

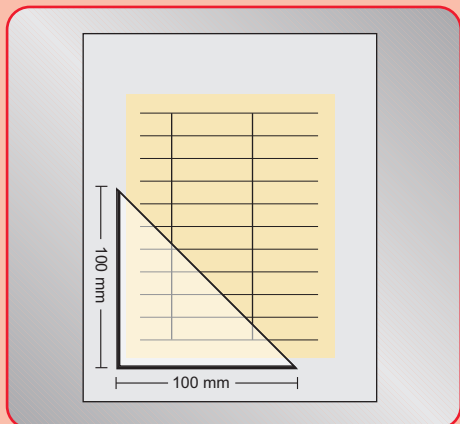

### Dreiecktasche selbstklebend

Material: PP Folie glasklar glatt  
Schenkellänge 100 mm  
Diagonale offen  
4 Stück auf einem Bogen

#### Dreiecktasche selbstklebend

Bestell-Nr.	St.	ab 60 St.	ab 180 St.	ab 1000 St.
950.020.09	0,11	0,09	0,08	0,07

Preise je Stück, zzgl. MwSt. und Versandkosten

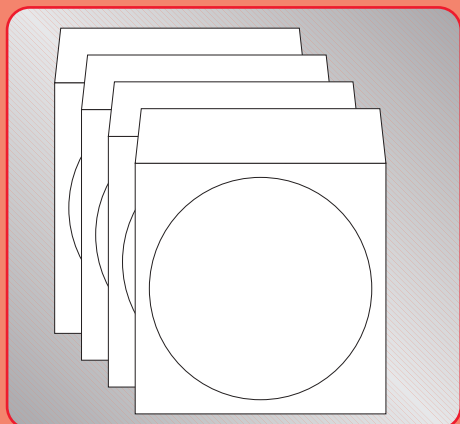

### CD-/DVD-Hüllen mit Sichtfenster und Klappe

Platzsparende CD-/DVD-Aufbewahrungstasche  
aus 90g-Papier mit Sichtfenster.

Farbe: weiss  
Außenmaße: ca. 124 x 124 mm  
Fenster: 110 mm rund mittig  
Material: Papier 90 g Offset  
Ausführung: Selbstgummierung  
Klappe 27 mm lang

#### Selbstklebe-CD-Hüllen mit Sichtfenster und Klappe

Bestell-Nr.	Farbe	ab 100 St.	ab 200 St.	ab 1000 St.	ab 2.500 St.
906.001.01	weiß	0,09	0,07	0,06	0,05

Preise je Stück, zzgl. MwSt. und Versandkosten

Dieses Angebot ist für Industrie, Handwerk, Handel, öffentliche Einrichtungen,  
Bibliotheken und freie Berufe bestimmt.

## Multimedia-Verpackung MC-Leerbehälter

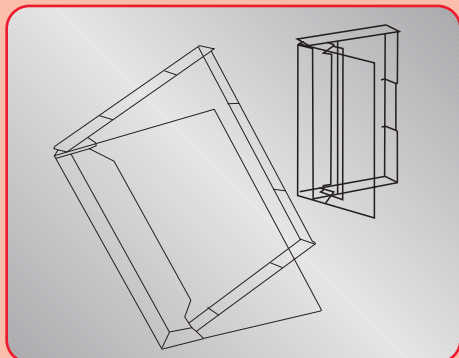

### MC-Leerbehälter

#### für eine Cassette

Farbe: transparent  
Außenmaße: ca. 110 x 70 mm  
Material: Polystyrol

#### für zwei Cassetten

Farbe: transparent  
Außenmaße: ca. 140 x 110 mm  
Material: Polystyrol

#### Aufbewahrungsbox für eine Musikcassette

Bestell-Nr.	Farbe	St.	ab 50 St.	ab 100 St.	ab 200 St.	ab 500 St.
970.001.09	transparent	0,30	0,28	0,23	0,21	0,17

#### Aufbewahrungsbox für zwei Musikcassetten

970.003.09	transparent	0,80	0,69	0,65	0,62	0,49
------------	-------------	------	------	------	------	------

Die Gesamtabnahmemenge bestimmt den Staffelpreis! · Preise je Stück, zzgl. MwSt. und Versandkosten