

Dieses Angebot ist ausschließlich für PRIVATKUNDEN!

DVD - Box



Die DVD-Box mit 15 mm Rückenbreite passt
in unser Regal- oder Schubladeneinsatz
Best.-Nr. 820.021.10

Farben: weiß, schwarz, rot
blau, gelb und transparent
Außenmaße: ca. 190 x 135 x 15 mm
Einlegergröße: ca. 272 x 183 mm

DVD-Box für 1 CD

Bestell-Nr.	Farbe	St.	ab 100 St.
950.015.01	weiß	0,69	0,45
950.015.02	schwarz	0,69	0,45
950.015.03	rot	0,75	0,52
950.015.04	blau	0,75	0,52
950.015.06	gelb	0,75	0,52
950.015.09	transparent	0,69	0,54

DVD- Box für 2 CDs

950.023.02	schwarz	0,69	0,51
950.023.09	transparent	0,69	0,61

Preise je Stück, zzgl. Versandkosten

Die DVD Boxen können sortiert bestellt werden!
Die Gesamtabnahmemenge bestimmt den Staffelpreis!

Alle Preise sind in Euro ausgezeichnet und gelten einschl. gesetzl.
MwSt. zuzüglich Versandkosten. – Mindestbestellwert 25,- Euro.

DVD - Box

DVD -Box für 10 DVDs

Best.Nr. 950.033.02
Rückenbreite
26 mm

Box für 10 DVDs mit 4x Klapptray, auf jeder Seite der 4 Mitteltrays, und innen rechts und links, für je eine DVD. Links in der Box ist Platz für ein Booklet.

ohne Abbildung

Trays in Box montiert.

Aufnahme der DVD: **CD-ROM wie Jewelbox (Stern)**
Material: **Polypropylen**
Farbe: **schwarz und Folie glasklar**
Format: **135 x 190 x 26**



Bestell-Nr. 950.029.02 Rückenbreite 14 mm
Box für 3 DVDs mit Klapptray.
Je eine DVD links und rechts,
1 Mitteltray für 1 DVD. Booklethalter links.



Bestell-Nr. 950.030.02 Rückenbreite 14 mm
Box für 4 DVDs mit Klapptray.
Je eine DVD links und rechts,
1 Mitteltray für 2 DVDs. Booklethalter links.



Bestell-Nr. 950.031.02 Rückenbreite 21 mm
Box für 5 DVDs mit Klapptray.
Je eine DVD links und rechts,
2 Mitteltrays für 1+2 DVDs. Booklethalter links.



Bestell-Nr. 950.032.02 Rückenbreite 21 mm
Box für 6 DVDs mit Klapptray.
Je eine DVD links und rechts,
2 Mitteltrays für je 2 DVDs. Booklethalter links.

DVD-Box für 3 bis 6 CDs

Bestell-Nr.		St.	ab 10 St.
950.029.02	für 3 CDs	0,82	0,74
950.030.02	für 4 CDs	1,18	1,02
950.031.02	für 5 CDs	1,50	1,26
950.032.02	für 6 CDs	1,50	1,33
DVD-Box für 10 CDs ohne Abbildung			
950.033.02	26 mm	1,59	1,44

Preise je Stück, zzgl. Versandkosten

Alle Preise sind in Euro ausgezeichnet und gelten einschl. gesetzl. MwSt. zuzüglich Versandkosten. – Mindestbestellwert 25,- Euro.

Mehrfach-**DVD**-Boxen

Mehrfach-**DVD**-Boxen

unsere
NEUHEIT!

Die DVD-Boxen sind durch die versetzte Aufnahme der CDs/DVDs, für die **RFID Selbstverbuchung** geeignet.

Diese Boxen werden im professionellen Bereich, wie bei den Film- und Musikverlage, eingesetzt und können mit 2 oder 3 DVDs verwendet werden.
Diese hochwertigen DVD-Boxen bieten wir in anthrazit und superklarer Ausführung an.

DVD-Hülle für 2 DVD overlap ca. 190 x 135 x 14 mm



Bestell-Nr. 951.002.10
Aufnahme der DVD:
2 CDs/DVDs,
höhenversetzt auf einer Seite
Farbe: anthrazit
Material: Polypropylen



Bestell-Nr. 951.002.09
Aufnahme der DVD:
2 CDs/DVDs,
höhenversetzt auf einer Seite
Farbe: transparent
Material: Polypropylen

DVD-Hülle für 3 DVD overlap ca. 190 x 135 x 14 mm



Bestell-Nr. 951.003.10
Aufnahme der DVD:
3 CDs/DVDs
Farbe: anthrazit
Material: Polypropylen



Bestell-Nr. 951.003.09
Aufnahme der DVD:
3 CDs/DVDs
Farbe: transparent
Material: Polypropylen

DVD-Box für 2 oder 3 CDs/DVDs

Bestell-Nr.		St.	ab 50 St.	ab 300 St.
951.002.10	für 2 CDs/DVDs anthrazit	0,88	0,77	0,75
951.002.09	für 2 CDs/DVDs transparent	0,90	0,80	0,77
951.003.10	für 3 CDs/DVDs anthrazit	1,12	1,01	0,99
951.003.09	für 3 CDs/DVDs transparent	1,14	1,04	1,01

Preise je Stück, zzgl. Versandkosten

Alle Preise sind in Euro ausgezeichnet und gelten einschl. gesetzl. MwSt. zuzüglich Versandkosten. – Mindestbestellwert 25,- Euro.

CD/DVD-Schutzfolie

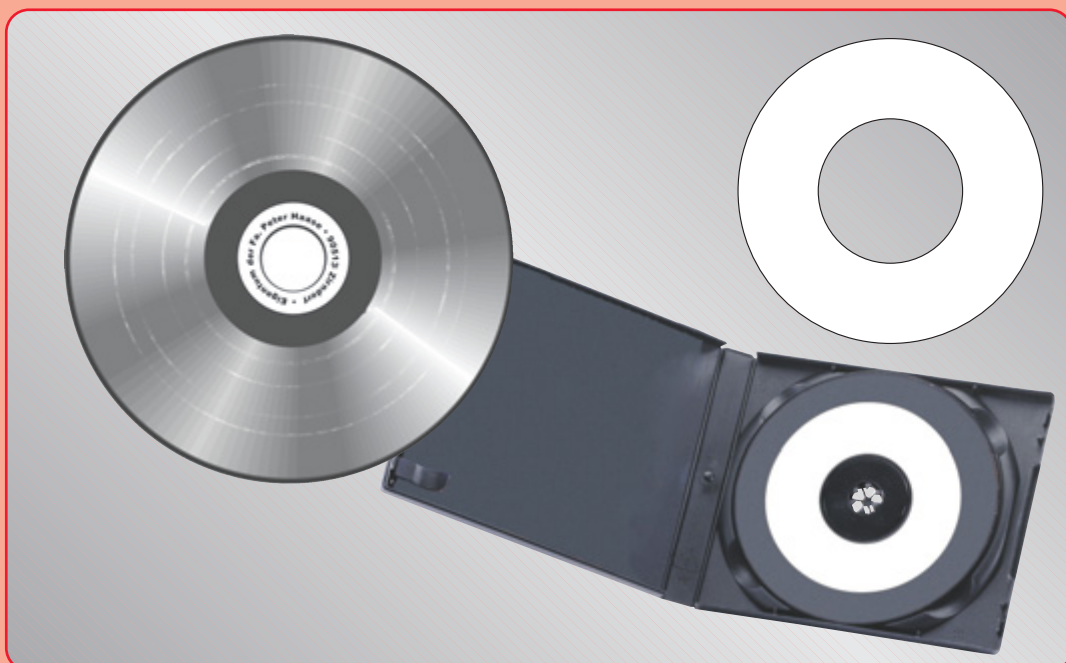

Haben Sie auf den CDs/DVDs in unregelmäßigen Abständen ringförmige leichte Schleifspuren?

Wird die CD/DVD gerne in der Hülle gedreht?

Schützen Sie Ihre CDs/DVDs mit der neuen Schutzfolie, die in die Hülle geklebt wird.

Die ideale Schutzfolie um Schäden an den CD-/DVD-Oberflächen zu vermeiden.

CD-/DVD-Schutzfolie – passend für jede CD-/DVD-Hülle!

Material: Velour auf PE-Folie
Maße: Außendurchmesser 95 mm
Innendurchmesser 45 mm

CD/DVD-Schutzfolie

Bestell-Nr.	50 St.	100 St.
906.020.01	7,40	13,46

Preise zzgl. Versandkosten

Slim--Box



Slim--Box

Diese hochwertige Box aus Polypropylen hat die Abmessungen einer Standard-DVD-Box, ist aber nur 7 mm dick.

Diese DVD-Box passt in unseren Regal- oder Schubladeneinsatz, Best.-Nr. 820.021.10.

Farbe: schwarz, weiß, transparent, rot, blau und gelb
 Außenmaße: ca. 190 x 135 x 7 mm
 Einlegergröße: ca. 270 x 183 mm

Slimbox für eine CD/DVD

Bestell-Nr.	Farbe	St.	ab 200 St.
950.100.02	schwarz	0,29	0,26
950.100.01	weiß	0,29	0,26
950.100.09	transparent	0,31	0,29
950.100.03	rot	0,32	0,30
950.100.04	blau	0,32	0,30
950.100.06	gelb	0,32	0,30
für 2 CDs Die Boxen können auch sortiert bestellt werden!			
950.101.02	schwarz	0,33	0,31
950.101.09	transparent	0,36	0,35

Die Gesamtabnahme bestimmt den Staffelpreis! · Preise je Stück, zzgl. Versandkosten

Media-Boxen (UniKeep)

mit Klarsichtfolie für Einleger für die **Ausleihe und Archivierung** von mehrteiligen Medien
z.B. Hörbücher, Spiele, TV-Serien usw.



Die passenden CD-/DVD-Taschen – Artikel
906.010.01 – müssen extra bestellt werden!

Passende CD-/DVD-Taschen
doppelseitig für 2 CDs/DVDs finden
Sie auf Seite 8a!



In der **Media-Box 4/8**

können maximal 8 CDs/DVDs in 4 CD-Taschen
doppelseitig eingehaftet werden.
Farbe: transparent oder schwarz
Maße: ca. 164x138x16 mm
Die Media-Box 4/8 passt in unseren Regal- oder
Schubladeneinsatz Best.-Nr. 820.021.10 auf S. 27

In der **Media-Box 7/14**

können maximal 14 CDs/DVDs in 7 CD-Taschen
doppelseitig eingehaftet werden.
Farbe: transparent oder schwarz
Maße: ca. 164x138x26 mm

In der **Media-Box 12/24**

können maximal 24 CDs/DVDs in 12 CD-Taschen
doppelseitig eingehaftet werden.
Farbe: transparent oder schwarz
Maße: ca. 164x138x42 mm

In der **Media-Box 15/30**

können maximal 30 CDs/DVDs in 15 CD-Taschen
doppelseitig eingehaftet werden.
Farbe: transparent
Maße: ca. 164x138x56 mm

Media-Box 4/8 (UniKeep)			
Bestell-Nr.		Stück	ab 30 St.
955.001.09	Maximal 8 CDs/DVDs transp.	1,05	0,94
955.001.02	Maximal 8 CDs/DVDs schwarz	1,05	0,94
Media-Box 7/14 (UniKeep)			
		Stück	ab 20 St.
955.002.09	Maximal 14 CDs/DVDs transp.	1,19	1,11
955.002.02	Maximal 14 CDs/DVDs schwarz	1,19	1,11
Media-Box 12/24 (UniKeep)			
		Stück	ab 20 St.
955.003.09	Maximal 24 CDs/DVDs transp.	1,99	1,88
955.003.02	Maximal 24 CDs/DVDs schwarz	1,99	1,88
Media-Box 15/30 (UniKeep)			
		Stück	ab 20 St.
955.004.09	Maximal 30 CDs/DVDs transp.	3,33	2,86

Die Media-Boxen 4/8, 7/14 und 12/24 können sortiert bestellt werden!
Die Gesamtabnahmemenge bestimmt den Staffelpreis!

Preise je Stück, zzgl. Versandkosten

Beispiele für den Gebrauch der UniKeep-Boxen:

Harry Potter und der Halbblutprinz	22 CDs	Media-Box 12/24
Tintenblut, Das Hörbuch	18 CDs	Media-Box 12/24
Tintenherz, Das Hörbuch	16 CDs	Media-Box 12/24
Die Nebel von Avalon	12 CDs	Media-Box 7/14
Hape Kerkeling, Ich bin dann mal weg	6 CDs	Media-Box 4/8
Peter Freund, Laura und das Siegel der Sieben Mönche	4 CDs	Media-Box 4/8

Alle Preise sind in Euro ausgezeichnet und gelten einschl. gesetzl.
MwSt. zuzüglich Versandkosten. – Mindestbestellwert 25,- Euro.

Media-Boxen (UniKeep) / Multibox



CD-/DVD-Tasche doppelseitig, für 2 CDs

Doppelseitige CD-/DVD-Aufbewahrungstasche mit Abhefrand und Schutzvlies für unsere Mediaboxen.

Zum Abheften sind unsere Media-Boxen 4/8, 7/14 und 12/24 geeignet.

Außenmaße: 144 x 128 mm
Material: PP-Folie mit weißem Schutzvlies

CD-/DVD-Tasche, doppelseitig

Bestell-Nr.	Stück	ab 50 St.	ab 350 St.
906.010.01	0,24	0,17	0,16

Preise je Stück, zzgl. Versandkosten



Multibox ohne CD Aufnahme

universelle Verpackungsbox, individuell einsetzbar.

Die Box hat die Abmessungen einer Standard DVD-Box, mit Klarsichtfolie für Einleger

Farbe: transparent, schwarz
Außenmaße: ca. 135 x 190 x 16 mm
Material: PP klar + Folie klar

NEU:
Jetzt auch in schwarz
lieferbar!

Multibox mit Klarsichtfolie für Einleger

Bestell-Nr.	Farbe	St.	ab 100 St.
980.001.09	transparent	0,77	0,63
980.001.02	schwarz	0,75	0,61

Preise je Stück, zzgl. Versandkosten

Alle Preise sind in Euro ausgezeichnet und gelten einschl. gesetzl. MwSt. zuzüglich Versandkosten. – Mindestbestellwert 25,- Euro.

CD-Box / CD-Slimbox

CD-Box

Einteilige CD- und DVD-Verpackung.
Aufnahme der CD/DVD wie Jewelbox
(Stern)

Farbe: schwarz
Außenmaße: ca. 138 x 122 x 16 mm
Einlegergröße: ca. 284 x 116 mm



Diese CD-Box passt in unseren Regal- oder Schubladeneinsatz, Best.-Nr. 820.022.10.

CD-Box für eine oder zwei CDs mit Klarsichtfolie für Einleger

Bestell-Nr.	Farbe	St.	ab 100 St.
950.024.02	schwarz	0,69	0,54
für 2 CDs			
950.025.02	schwarz	0,71	0,57

Die Gesamtabnahmemenge bestimmt den Staffelpreis! · Preis je Stück, zzgl. Versandkosten

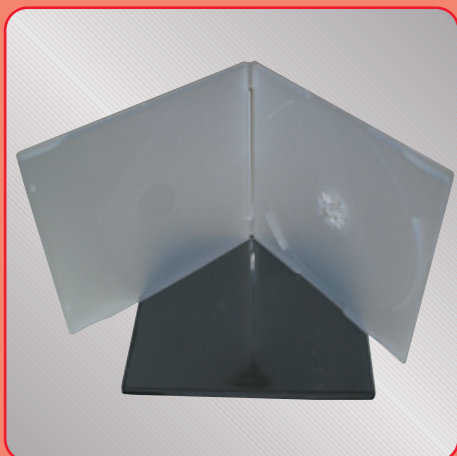

CD-Slimbox

Einteilige Versand- oder Aufbewahrungs-
box für CD/CD-ROM oder DVD.
Mit Klarsichtfolie für Einleger.

Farben: transparent matt, schwarz
Außenmaße: ca. 132 x 125 x 5,2 mm
Material: Polypropylen

Einteilige CD-Slimbox mit Klarsichtfolie

Bestell-Nr.	Farbe	St.	ab 100 St.
950.102.02	schwarz	0,50	0,33
950.102.09	transparent	0,54	0,36

Die Gesamtabnahmemenge bestimmt den Staffelpreis! · Preise je Stück, zzgl. Versandkosten

Alle Preise sind in Euro ausgezeichnet und gelten einschl. gesetzl.
MwSt. zuzüglich Versandkosten. – Mindestbestellwert 25,- Euro.

Amaray -Box

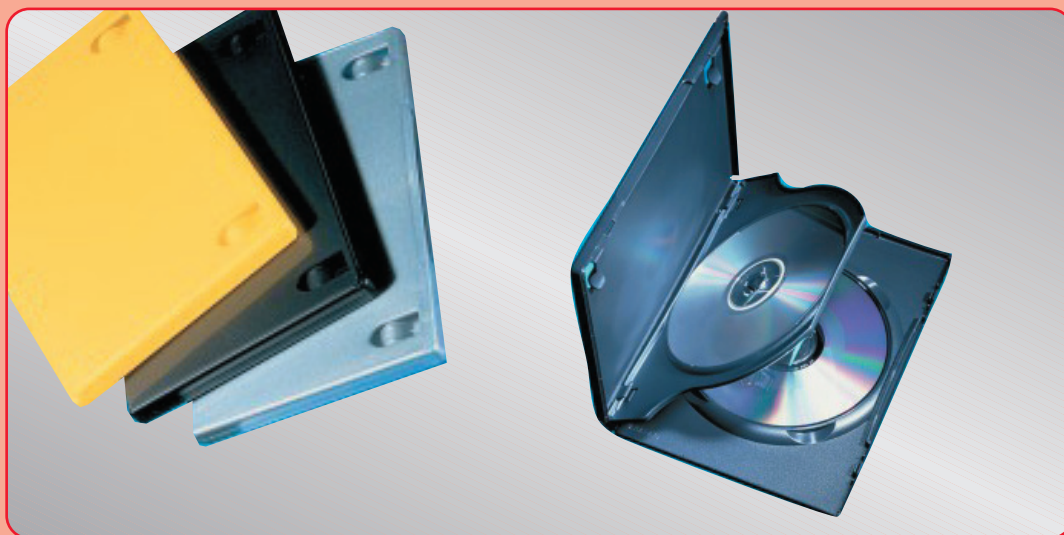

Amaray -Box

Unzerbrechliche Box für eine oder zwei DVDs. Qualitativ hochwertigste Lösung im Industrieformat.

Diese DVD-Box passt in unseren Regal- od. Schubladeneinsatz, Best.-Nr. 820.021.10.

Farben: anthrazit, transparent gelb
 Außenmaße: ca. 191 x 136 x 15 mm
 Einlegergröße: ca. 273 x 183 mm

Amaray DVD-Box mit Klarsichtfolie für Einleger

Bestell-Nr.	Farbe	St.	ab 100 St.
950.013.10	anthrazit	0,67	0,56
950.013.06	gelb	0,79	0,68
950.013.09	transparent	0,70	0,60
für 2 CDs – mit Mitteltray			
950.022.10	anthrazit	1,00	0,93
950.022.09	transparent	1,04	0,96
für 2 CDs – ohne Mitteltray			
950.222.10	anthrazit	0,74	0,69
950.222.09	transparent	0,76	0,71

Die Gesamtabnahmemenge bestimmt den Staffelpreis! · Preise je Stück, zzgl. Versandkosten

Amaray CD-Safe- und Sound & Vision CD-Box / CD-Tray



Amaray Sound & Vision CD-Box

Nachfolgeprodukt für die CD-Safe-Box.
Einteilige unzerbrechliche CD-Verpackung.
Diese Amaray-Box passt in unseren Regal-
oder Schubladeneinsatz, Best.-Nr. 820.021.10.

Farbe: transparent
Außenmaße: ca. 130 x 116 x 13 mm
Einlegergröße: ca. 273 x 116 mm

Amaray Sound & Vision CD-Box

Bestell-Nr.	Farbe	St.	ab 100 St.
950.003.09	transparent	0,70	0,56
für 2 CDs – Die Boxen können auch sortiert bestellt werden!			
950.004.09	transparent	0,73	0,58

Die Gesamtmenge bestimmt den Staffelpreis! · Preise je Stück, zzgl. Versandkosten

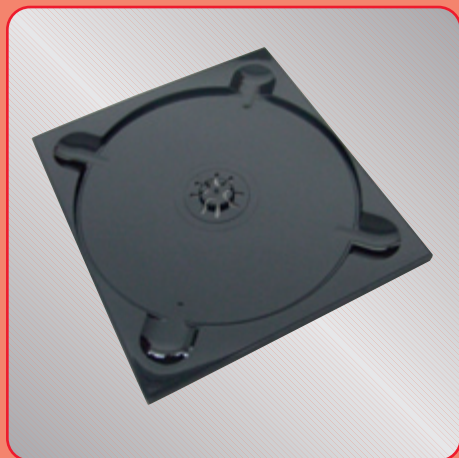

CD-Tray

Kunststoff-Tray zum Einkleben in
Verpackungen.

Farbe: schwarz glänzend
Maße: 137 x 125 mm

Kunststoff-CD-Tray zum Einkleben

Bestell-Nr.	Farbe	St.	ab 100 St.
950.050.02	schwarz glänzend	0,18	0,15

Preise je Stück, zzgl. Versandkosten

Multimedia-Verpackungen



Original blaue Amaray Blu-ray Box

mit zusätzlichen Einlegern kann die Blu-ray Box auch mit 2 oder 3 Blu-ray Discs bestückt werden

mit Klarsichtfolie für Einleger.

Außenmaße:

ca. 135 x 170 x 14 mm

Einlegergröße:

ca. 270 x 150 mm

Blu-ray-Disc-Verpackung

Best.-Nr.	St.	ab 10 St.	ab 40 St.
953.001.04	0,64	0,62	0,56
953.002.04	0,40	0,35	Einleger für eine zweite Disk*
953.003.04	0,40	0,35	Einleger für eine zweite und dritte Disk*

*kann in die Blu-ray Box eingehängt werden · Preise je Stück, zzgl. Versandkosten

Jetzt auch in einer schlanken 11-mm-Ausführung lieferbar.

Mit Blu-ray-Logo und Bookletclips

Material: PP blau-transluzent und Klarfolie

Format: 135 x 171 x 11 mm

Verpackungseinheit: 200 Stück

Blu-ray-Disc-Verpackung, 11 mm

Best.-Nr.	10 St.	100 St.
953.010.04	0,46	0,42

Preis je Stück, zzgl. Versandkosten

Diese Blu-ray-Box passt in unser Regalsystem Best.-Nr. 820.032.01 Regaleinsatz für 7 Boxen

CD-Jewel-Box

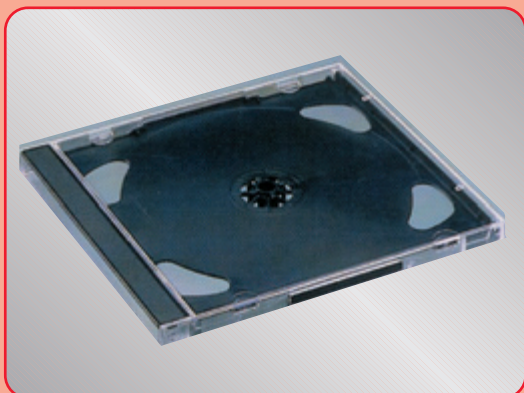

CD-Jewel-Box

Die Jewel-Box (JB) für eine oder zwei CDs passt in unseren Regal- oder Schubladeneinsatz, Best.-Nr. 820.003.02

Oberteil: glasklar
 Unterteil: schwarz
 Außenmaße (JB): ca. 142 x 125 x 10 mm
 Material: Polystyrol

Jewel-Box Die Boxen können auch sortiert bestellt werden!

Bestell-Nr.	Farbe	für	St.	ab 100 St.
960.002.02	schwarz	1 CD	0,44	0,32
960.003.02	schwarz	2 CDs	0,67	0,61
960.013.02	schwarz	3 CDs	0,71	0,63

Die Gesamtabnahmemenge bestimmt den Staffelpreis! · Preise je Stück, zzgl. Versandkosten

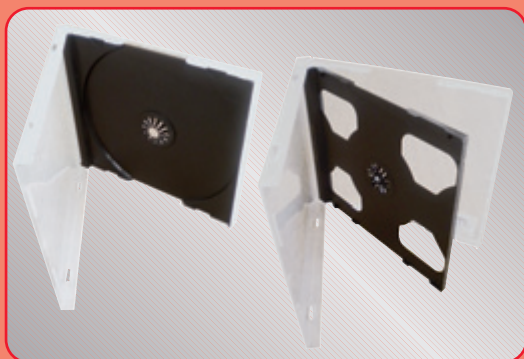

**unsere
NEUHEIT!**

CD-Jewel-Box aus Polypropylen

Die neue CD-Jewelbox ist weitgehend unzerbrechlich, da der Deckel und Boden aus Polypropylen (PP) besteht.

Außenmaße: ca. 142 x 125 x 10 mm
(wie Jewelbox)

VPE: 200 Stck

CD-Aufnahme: schwarz oder transparent

Material: CD-Hülle: Polypropylen
 CD-Aufnahme: Polystyrol

Diese CD-Jewelboxen passen in unser Regalsystem 820.003.02 und 820.032.01

Jewelbox aus PP + Tray aus Polystyrol - montiert - für 1 CD

Bestell-Nr.	Farbe	ab 50 St.	ab 200 St.
960.022.02	transparent/schwarz	0,51	0,42
960.022.09	transparent/transparent	0,51	0,42

Jewelbox aus PP + Tray aus Polystyrol - montiert - für 2 CD

960.023.02*	transparent/schwarz	0,60	0,54
960.023.09*	transparent/transparent	0,62	0,54

Die Gesamtabnahmemenge bestimmt den Staffelpreis! · Preise je Stück, zzgl. Versandkosten

Alle Preise sind in Euro ausgezeichnet und gelten einschl. gesetzl. MwSt. zuzüglich Versandkosten. – Mindestbestellwert 25,- Euro.

CD-Jewel-Box



CD-Multi-Jewel-Box

Die Multi-Jewel-Box (MB) für vier, sechs oder acht CDs.

Boxenfarbe: glasklar
 Trayfarbe: schwarz
 Außenmaße (MB): ca. 142 x 125 x 24 mm
 Material: Polystyrol

Jewel-Multi-Box (MB) Die Boxen können auch sortiert bestellt werden!

Bestell-Nr.	Farbe	für	St.	ab 100 St.
960.006.02	schwarz	4 CDs (MB)	0,84	0,82
960.009.02	schwarz	6 CDs (MB)	0,96	0,94
960.014.02	schwarz	8 CDs (MB)	1,55	1,18

Die Gesamtabnahmemenge bestimmt den Staffelpreis! · Preise je Stück, zzgl. Versandkosten



Ersatz-CD-Tray für die Jewel-Box für 1 bzw. 2 CDs

Bestell-Nr.	Farbe	für	St.
960.005.02	schwarz	1 CD	0,15
960.012.02	schwarz	2 CDs	0,27

Ersatz-Deckel für die Jewel-Box

960.010.09	transparent	Deckel (ohne Foto)	0,14
------------	-------------	--------------------	------

Die Gesamtabnahmemenge bestimmt den Staffelpreis! · Preise zzgl. Versandkosten

Slimline-Box, CD-Box

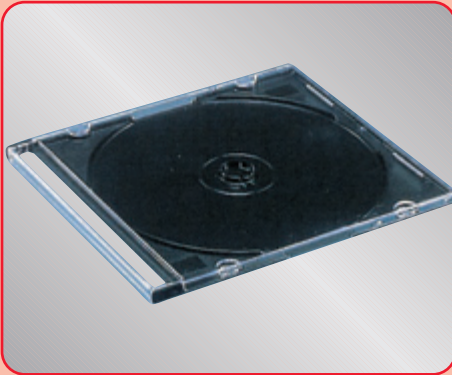

Slimline-Box

**CD-Aufbewahrungsbox,
flache Ausführung, 5,2 mm.**

Oberteil: glasklar
 Unterteil/Tray: schwarz
 Außenmaße: ca. 142 x 125 x 5,2 mm
 Material: Polystyrol

CD-Slimbox für eine CD

Bestell-Nr.	Farbe	St.	ab 50 St.	ab 100 St.
960.001.09	transparent	0,42	0,36	0,27

Preise je Stück, zzgl. Versandkosten



CD-Box mit Klarsicht- folie für Einleger

**Einteilige Versand- oder Aufbewahrungs-
box für CD/CD-ROM oder DVD.**

Farben: transparent, rot und blau
 Außenmaße: ca. 138 x 125 x 10 mm
 (wie Jewelbox)
 Material: Polypropylen

Diese CD-Box passt in unseren Regal- od.
 Schubladeneinsatz Best.-Nr. 820.003.02.

Einteilige CD-Box mit Klarsichtfolie

Bestell-Nr.	Farbe	St.	ab 100 St.
950.112.03	rot	0,43	0,39
950.112.04	blau	0,43	0,39
950.112.09	transparent	0,40	0,37

für 2 CDs – Die Boxen können auch sortiert bestellt werden!

950.113.03	rot	0,46	0,43
950.113.04	blau	0,46	0,43
950.113.09	transparent	0,44	0,40

Die Gesamtabnahmemenge bestimmt den Staffelpreis! · Preise je Stück, zzgl. Versandkosten

Alle Preise sind in Euro ausgezeichnet und gelten einschl. gesetzl.
 MwSt. zuzüglich Versandkosten. – Mindestbestellwert 25,- Euro.

Dieses Angebot ist ausschließlich für PRIVATKUNDEN!

CASE LOGIC Doppelseitige CD-Aufbewahrungstasche



Doppelseitige CD-Aufbewahrungstasche

Die ideale CD-Tasche um Schäden an den CD-Oberflächen (Vlies) zu vermeiden. Geeignet für 2 CDs oder 1 CD + 1 Broschüre

CASE LOGIC

Farben: weiß/transparent
schwarz/transparent
Außenmaße: ca. 128 x 141 mm

Die farbigen Case Logic Hüllen laufen in diesem Jahr aus. Zur farblichen Kennzeichnung bieten wir farbige Markierungstreifen an, die sie kostenlos zu den weißen Hüllen bestellen können.

Größe: 8 x 110 mm
Farben: schwarz, rot, blau, gelb, grün

Doppelseitige CD-Aufbewahrungstasche

Bestell-Nr.	Farbe				St.	ab 100 St.
906.002.01	weiß/transparent				0,17	0,14
906.002.02	schwarz/transparent				0,20	0,18
für Markierungstreifen bitte Bestellnummer mit angeben - siehe oben!						
Ohne Fingerloch, ohne Oberleiste, ca. 125 x 125 mm, PP klar 120 my						
906.004.01	weiß/transparent				0,15	0,13

Preise je Stück, zzgl. Versandkosten

Alle Preise sind in Euro ausgezeichnet und gelten einschl. gesetzl. MwSt. zuzüglich Versandkosten. – Mindestbestellwert 25,- Euro.

CD-/DVD-Aufbewahrungstaschen

CD-/DVD-Tasche doppelseitig, für 2 CDs

Doppelseitige CD-/DVD-Aufbewahrungstasche mit Abheftrand und Schutzvlies für unsere Mediaboxen.

Zum Abheften sind unsere Media-Boxen UniKeep 4/8, 7/14 und 12/24 geeignet.

Außenmaße: 144 x 128 mm

Material: PP-Folie mit weißem Schutzvlies

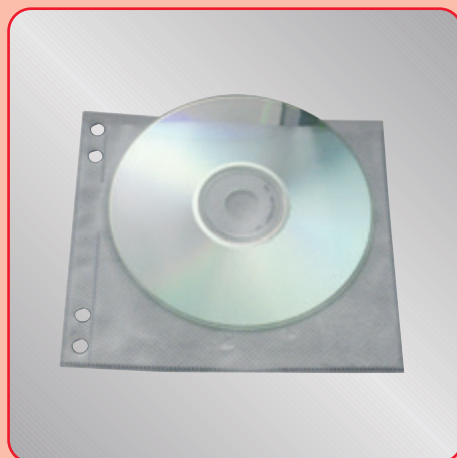

CD-/DVD-Tasche, doppelseitig

Bestell-Nr.	St.	ab 50 St.	ab 350 St.
906.010.01	0,24	0,17	0,16

Preise je Stück, zzgl. Versandkosten



CD-/DVD-Aufbewahrungstasche ohne Klappe

Platzsparende CD-/DVD-Aufbewahrungstasche aus glasklarer 0,12 mm PP-Folie.

Farbe: transparent glasklar
 Außenmaße: ca. 130 x 130 mm
 Material: PP Folie 0,12/0,15 mm

950.217.09:

Farbe: transparent glasklar, Maße: **125 x 125 mm**
 Material: PP klar, 0,12 mm, vorne oben offen
Trennahtschweißung/ganz schmale Naht

CD-/DVD-Aufbewahrungstasche ohne Klappe

Bestell-Nr.	Farbe	St.	ab 100 St.
950.117.09	transparent glasklar	0,14	0,11
950.217.09	transparent glasklar	0,14	0,11

Preise je Stück, zzgl. Versandkosten

Alle Preise sind in Euro ausgezeichnet und gelten einschl. gesetzl. MwSt. zuzüglich Versandkosten. – Mindestbestellwert 25,- Euro.

CD-/DVD-Aufbewahrungstaschen



CD-/DVD-Aufbewahrungstasche, selbstklebend ohne Klappe

CD- /DVD-Aufbewahrungstasche aus 0,095 mm PP-Folie, Rückseite vollflächig selbstklebend.

Farbe: glasklar
 Außenmaße: ca. 130 x 128 mm
 Material: PP-Folie 0,095 my

CD-/DVD-Aufbewahrungstasche, selbstklebend ohne Klappe

Bestell-Nr.	Farbe	St.	ab 100 St.
950.018.09	transparent glasklar	0,27	0,23

Preise je Stück, zzgl. Versandkosten



CD-/DVD-Aufbewahrungstasche, selbstklebend mit Klappe und Fingerloch

Farbe: transparent
 Außenmaße: ca. 128 x 130 mm
 Material: 0,12 mm PP, auf Bogen á 2 St. nicht ausgerissen.

CD-Aufbewahrungstasche, selbstklebend mit Klappe

Bestell-Nr.	Farbe	St.	ab 150 St.
950.019.09	transparent	0,48	0,46

Preise je Stück, zzgl. Versandkosten

Dreiecktasche / CD-/DVD-Hüllen

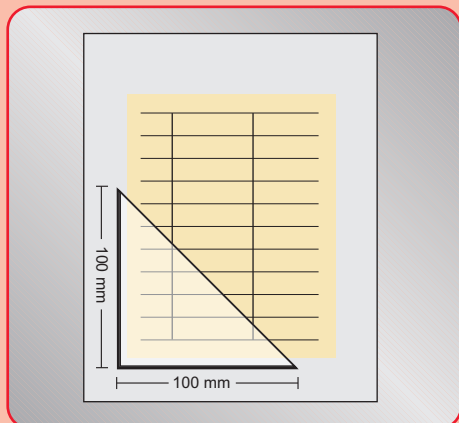

Dreiecktasche selbstklebend

Material: PP Folie glasklar glatt
 Schenkellänge 100 mm
 Diagonale offen
 4 Stück auf einem Bogen

Dreiecktasche selbstklebend

Bestell-Nr.	St.	ab 60 St.	ab 180 St.
950.020.09	0,13	0,11	0,10

Preise je Stück, zzgl. Versandkosten

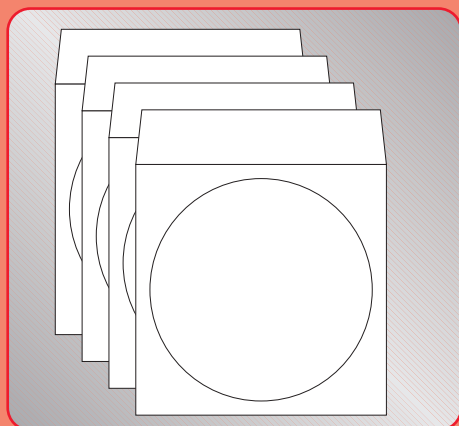

CD-/DVD-Hüllen mit Sichtfenster und Klappe

Platzsparende CD-/DVD-Aufbewahrungstasche aus 90g-Papier mit Sichtfenster.

Farbe: weiss
 Außenmaße: ca. 124 x 124 mm
 Fenster: 110 mm rund mittig
 Material: Papier 90g Offset
 Ausführung: Selbstgummierung
 Klappe 27 mm lang

Selbstklebe-CD-Hüllen mit Sichtfenster und Klappe

Bestell-Nr.	ab 100 St.	ab 200 St.	ab 500 St.
906.001.01	0,10	0,08	0,07

Preise je Stück, zzgl. Versandkosten

Multimedia-Verpackung MC-Leerbehälter

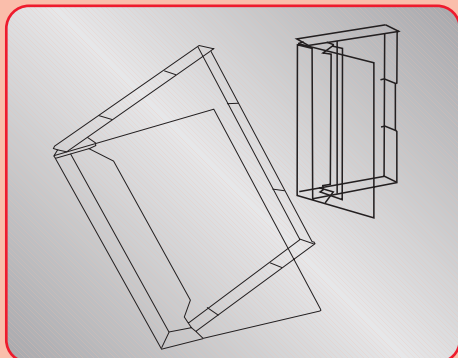

MC-Leerbehälter

für eine Cassette

Farbe: transparent
 Außenmaße: ca. 110 x 70 mm
 Material: Polystyrol

für zwei Cassetten

Farbe: transparent
 Außenmaße: ca. 140 x 110 mm
 Material: Polystyrol

Aufbewahrungsbox für eine Musikcassette

Bestell-Nr.	Farbe	St.	ab 100 St.
970.001.09	transparent	0,36	0,27

Aufbewahrungsbox für zwei Musikcassetten

970.003.09	transparent	–	0,82
------------	-------------	---	------

Die Gesamtabnahmemenge bestimmt den Staffelpreis! · Preise je Stück, zzgl. Versandkosten